

# NÁVOD NA OBSLUHU

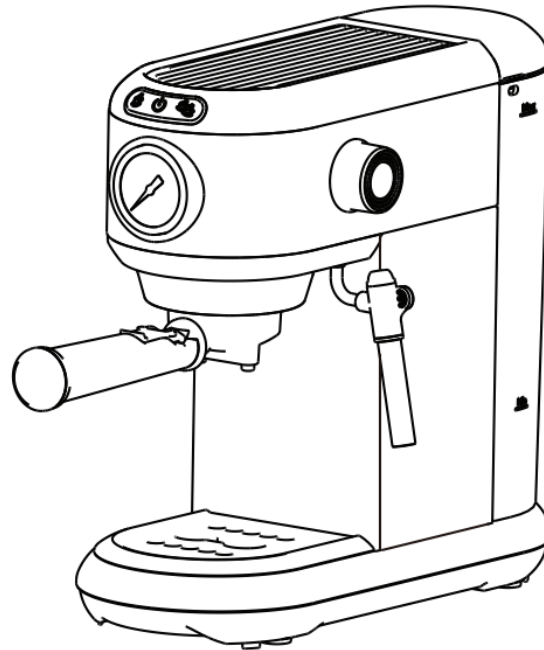

Pred uvedením spotrebiča do prevádzky si prosím prečítajte tento návod na obsluhu a bezpečnostné pokyny!

**Model: ST-695B**

220 V-240 V 50 Hz/60 Hz, 1450 W

## **Blahoželáme vám k nákupu!**

Tento kávovar je vyrobený s najväčšou opatnosťou. Ak sa oň postaráte správne, odmení sa vám dlhoročnými dobrými službami. Pred použitím nového spotrebiča si pozorne prečítajte tento návod na obsluhu, pričom venujte osobitnú pozornosť bezpečnostným opatreniam.

# Obsah

---

Bezpečnostné opatrenia

Poznámky k tomuto návodu na obsluhu

Vybalenie

Začíname

Prehľad častí a ovládacích prvkov spotrebiča

Pred prvým použitím

Naplnenie/doplnenie zásobníka na vodu

Prepláchnutie spotrebiča/vnútorného potrubia

Typ kapsuly, ktorá sa môže použiť

Režim úspory energie

Odstránenie vodného kameňa

Nastavenie prietoku kávy

Obnovenie výrobných nastavení

Čistenie kávovaru

Záležitosti vyžadujúce pozornosť

Riešenie problémov

Technické údaje

# Bezpečnostné opatrenia

---

**Pred pripojením spotrebiča k zdroju napájania si prosím pozorne prečítajte tieto bezpečnostné opatrenia. Je bezpodmienečne nutné dodržiavať tieto pokyny a prevádzkové pokyny.**

- Najskôr si prečítajte celý tento návod na obsluhu.
- Nebezpečenstvo úrazu elektrickým prúdom! Nikdy neponárajte spotrebič do vody alebo inej tekutiny.
- Pripojte iba k správne uzemnenému napájaciemu bodu.
- Aby ste sa uistili, že je spotrebič vypnutý, vytiahnite zástrčku z elektrickej zásuvky.
- Vždy vytiahnite sieťovú zástrčku pred:
  - \* Premiestnením spotrebiča.
  - \* Čistením alebo údržbou.
  - \* Dlhým obdobím nepoužívania.
- Napájací kábel nikdy neupínajte a neved'te cez ostré rohy alebo hrany.
- Nebezpečenstvo úrazu elektrickým prúdom! Poškodené napájacie káble môžu byť vymenené iba v zákazníckom servise.
- Nebezpečenstvo úrazu elektrickým prúdom! Nikdy sa nedotýkajte zástrčky/zásuvky/kábla alebo spotrebiča vlhkými alebo mokrými rukami. Nikdy neodpájajte zástrčku ťahaním za napájací kábel; vždy vytiahnite zástrčku.
- Ak potrebujete predlžovací kábel, uistite sa, či je vhodný pre váš spotrebič (3-pólový uzemnený, prierez vodiča 1,5 mm<sup>2</sup>), a položte kábel tak, aby oň nikto nezakopol.
- Nebezpečenstvo obarenia! Nikdy nepohybujte spotrebičom v priebehu prevádzky!
- Nikdy nepracujte so spotrebičom bez vody.
- Vždy sa uistite, či v zásobníku na vodu je voda najmenej po minimálnu hladinu.

- Nebezpečenstvo popálenia! Nikdy sa nedotýkajte veľmi horúcich častí spotrebiča (napríklad varnej jednotky v priebehu prevádzky).
- Nebezpečenstvo obarenia! Nedotýkajte sa prúdov pary ani vody.
- Nebezpečenstvo obarenia! Ak je kávovar stále pod tlakom, nepohybujte ovládacou páčkou.
- Nepoužívajte spotrebič v prípade:
  - \* Chybnej prevádzky.
  - \* Poškodeného napájacieho kábla.
  - \* Po jeho páde alebo inom poškodení.
  - \* V takom prípade nechajte spotrebič okamžite skontrolovať a prípadne opraviť v zákazníckom servise.
- Umiestnenie spotrebiča musí spĺňať nasledujúce požiadavky:
  - \* Zvoľte suchý, stabilný a rovný povrch, ktorý sa nenachádza bezprostredne pod bodom napájania minimálne 60 cm od umývadla a vodovodných batérií.
  - \* Nikdy spotrebič nekladte na horľavé/taviteľné povrchy alebo zariadenie.
  - \* Spotrebič nikdy nekladte na stroj alebo napájací kábel na 50 cm alebo viac od horúcich povrchov alebo otvoreného ohňa.
  - \* V priebehu prevádzky spotrebič nikdy nezakrývajte.
- V priebehu prevádzky držte deti ďalej od spotrebiča.
- Spotrebič používajte iba v suchých miestnostiach.
- Nebezpečenstvo zakopnutia! Nenechajte napájací kábel visieť nadol.
- Tento spotrebič je určený iba na použitie v domácnosti.
- Pred čistením alebo údržbou vytiahnite sieťovú zástrčku a nechajte spotrebič úplne vychladnúť.
- Aby ste zabránili poškodeniu, nikdy nepoužívajte náhradné diely alebo príslušenstvo, ktoré neodporúča výrobca.

Tento spotrebič môžu používať deti vo veku od 8 rokov, ak boli pod dozorom alebo poučení o bezpečnom používaní spotrebiča a ak rozumejú súvisiacim rizikám. Čistenie a údržbu nesmú vykonávať deti, pokiaľ nie sú staršie ako 8 rokov a nie sú pod dohľadom. Uchovávajú spotrebič a jeho napájací kábel mimo dosahu detí mladších ako 8 rokov. Spotrebiče môžu používať osoby so zníženými fyzickými, zmyslovými alebo mentálnymi schopnosťami alebo s nedostatkom skúseností a znalostí, ak boli pod dozorom alebo boli poučení o bezpečnom používaní spotrebiča a porozumeli možným rizikám.

Deti sa so spotrebičom nesmú hrať.

Tento spotrebič nie je určený na použitie osobami (vrátane detí) so zníženými fyzickými, zmyslovými alebo duševnými schopnosťami alebo s nedostatkom skúseností a znalostí, pokiaľ nie sú pod dozorom alebo poučené osobou zodpovednou za ich bezpečnosť.

Deti by mali byť pod dozorom, aby sa zabezpečilo, že sa so spotrebičom nebudú hrať.

Ak je napájací kábel poškodený, musí ho vymeniť výrobca, jeho servisný pracovník alebo podobne kvalifikované osoby, aby sa zabránilo riziku.

Tento spotrebič je určený iba na použitie v domácnosti a interiéroch.

Spotrebič nesmie byť ponorený.

Upozornenie! Pri nesprávnom použití môže dôjsť k zraneniu.

Po použití je povrch výhrevného telesa vystavený zvyškovému teplu.

Kávovar nesmie byť pri použití umiestnený v skrinke.

Čistenie a používateľskú údržbu by nemali vykonávať deti bez dozoru.

Toto zariadenie je určené na použitie v domácnosti a na podobné účely, ako napríklad:

- \* Kuchynské priestory pre zamestnancov v obchodoch, kanceláriách a iných pracovných prostrediach;
- \* Farmárske domy;
- \* Klientmi v hoteloch, motelloch a iných prostrediach ubytovacieho typu;
- \* Prostredia penziónov s raňajkami.

# Poznámky k tomuto návodu na obsluhu

---

Tento návod na použitie nemôže pokrývať všetky možné okolnosti. Ak potrebujete ďalšie informácie alebo v prípade problémov, ktoré nie sú primerane obsiahnuté v tomto návode na obsluhu, kontaktujte servisné a predajné stredisko.

**Uschovajte prosím tento návod na obsluhu a odovzdajte ho ďalšiemu používateľovi.**

## Vybalenie

---

- Vyberte kávovar na prípravu kapsúl espresso z obalu.
- Po vybalení prosím skontrolujte, či sú súčasťou balenia nasledujúce diely:
  1. Zásobník na vodu
  2. Kávovar
  3. Návod na obsluhu

Poznámka:

- Skontrolujte, či je napájacie napätie vo vašej sieti rovnaké ako napätie uvedené na typovom štítku spotrebiča
- Zničte všetky plastové vrecká, aby ste zabránili nebezpečenstvu pre deti!

Tip:

Obaly si uschovajte na prepravu spotrebiča (napr. na sťahovanie, údržbu atď.)

*Poznámka:*

V spotrebiči môže zostať trochu vody.



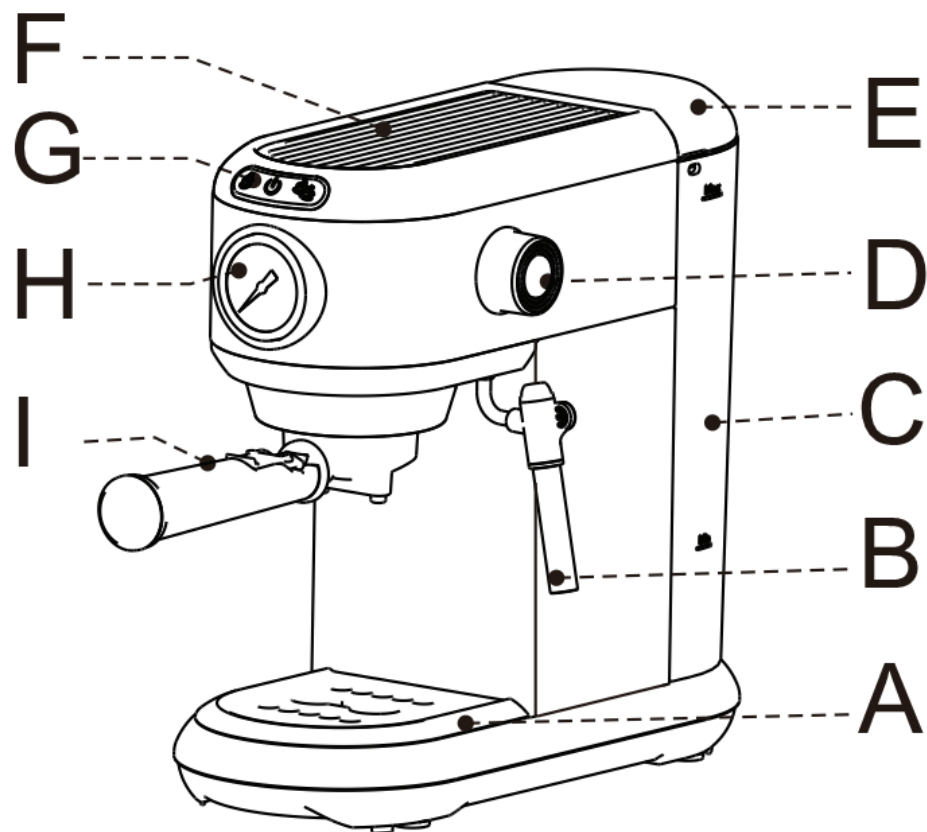



## Popis jednotlivých častí

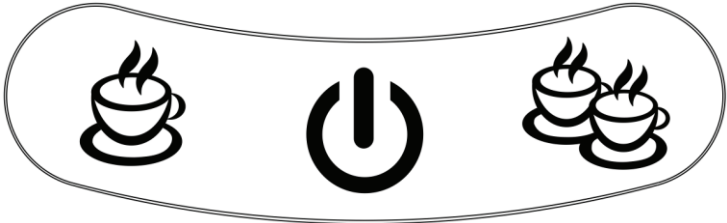
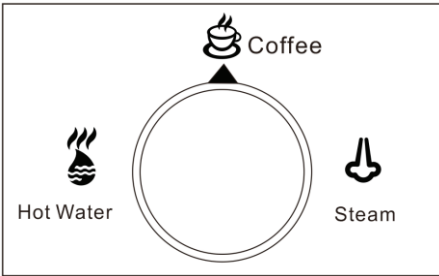

## Popis súčastí

Popis súčastí	
A	Odkvapkávacia nádobka
B	Rúrka na paru
C	Zásobník na vodu
D	Otočný ovládač
E	Kryt zásobníka na vodu
F	Zohrievacia platnička
G	Prepínač
H	Tlakomer
I	Rukoväť

## Popis funkcií

Popis funkcií					
Prepínač			Otočný ovládač		
					
	<b>Prepínač</b>	Funkcia prepínania ovládania spotrebiča		<b>Ovládač funkcie kávy</b>	Pri príprave kávy ho otočte sem.
	<b>Tlačidlo funkcie jednej šálky</b>	Stlačte tlačidlo jednej šálky, indikátor pomaly bliká, kávovar začne pripravovať kávu a kávovar sa automaticky zastaví.		<b>Ovládač funkcie pary</b>	Pri príprave pary ho otočte sem.
	<b>Indikátor horúcej vody</b>	Pri príprave horúcej vody indikátor rýchlo bliká.		<b>Ovládač funkcie horúcej vody</b>	Pri príprave horúcej vody ho otočte sem.
	<b>Tlačidlo funkcie dvoch šálok</b>	Stlačte tlačidlo dvoch šálok, indikátor pomaly bliká, kávovar začne pripravovať kávu a kávovar sa automaticky zastaví.			
	<b>Indikátor pary</b>	Keď sa vytvorí para, indikátor rýchlo bliká.			



# Príprava pred začatím



Hot Water

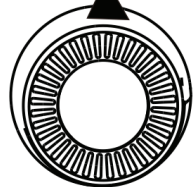

Coffee



Steam

Pred uvedením spotrebiča do činnosti sa musí otočiť

otočný ovládač do tejto polohy  **Coffee**

## Metóda použitia

Ak sa spotrebič používa prvýkrát alebo nebol dlhší čas používaný, je potrebné ho umyť.

**⚠** Aspoň 100 ml horúcej vody by sa malo použiť na premytie rúrky na paru a potom jeden pohár horúcej vody na umytie nádoby na varenie s rukoväťou. Konkrétne spôsoby umývania sú nasledujúce:

1

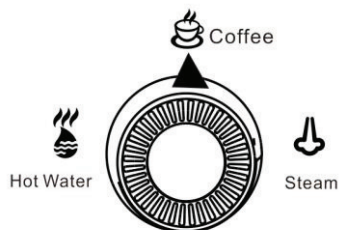

Uistite sa, či je otočný ovládač otočený do tejto polohy **Coffee**.

2

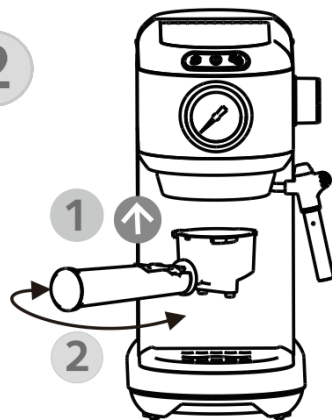

Nasadzte varnú nádobu s rukoväťou.

3

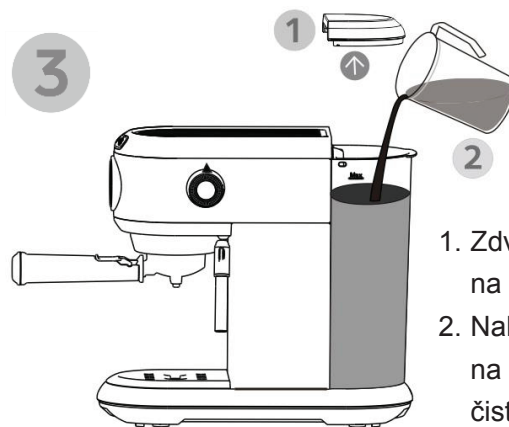

1. Zdvihnite kryt zásobníka na vodu
2. Nalejte do zásobníka na vodu najviac 1,1 litra čistej vody (teplota vody nesmie byť vyššia ako 35 °C)

4

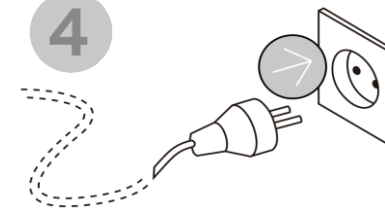

Pripojte spotrebič k príslušnému napájaniu.

5

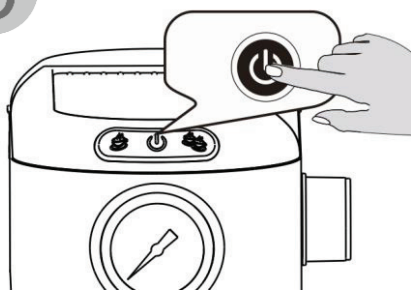

1. Stlačte funkčné tlačidlo prepínača.
2. Začne blikať každý indikátor funkcie a spotrebič sa zahrieva.
3. Po predhriatí sa všetky indikátory rozsvietia.

6

### Prepláchnutie rúrky na paru

1. Položte šálku pod rúrku na paru (s objemom nad 100 ml)

2. Otočte ovládač z **Hot Water** do polohy **Coffee**. Rúrka na paru začne pripravovať horúcu vodu, pokiaľ jej nebude 100 ml.

**Poznámka:** Pripravujte horúcu vodu nepretržite v trvaní 120 sekúnd. Ak sa otočný ovládač nevráti späť do polohy pre kávu, automaticky zastaví prípravu horúcej vody. Je potrebné ho otočiť späť do polohy kávy a potom ho otočiť do polohy horúcej vody.

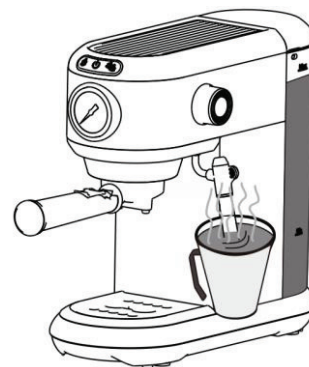
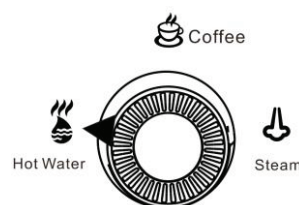

7

### Umývanie varnej nádoby s rukoväťou

1. Postavte šálku (viac ako 100 ml) na odkvapkávaciu nádobku.
2. Stlačte tlačidlo jednej alebo dvoch šálok a počkajte, kým spotrebič nedokončí preplachovanie (uistite sa, či je v zásobníku viac ako 150 ml čistej vody)
3. Upozornenie: Pred stlačením tlačidla sa uistite, či je varná nádoba s rukoväťou otočená do polohy.



# Príprava kávy

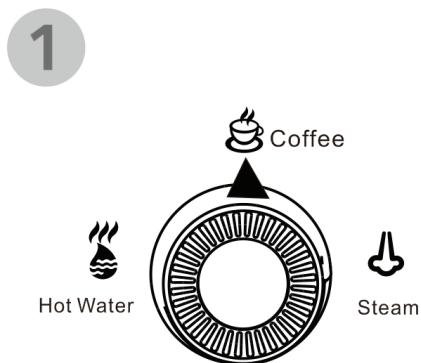

Uistite sa, či je otočný ovládač otočený do tejto polohy  **Coffee**

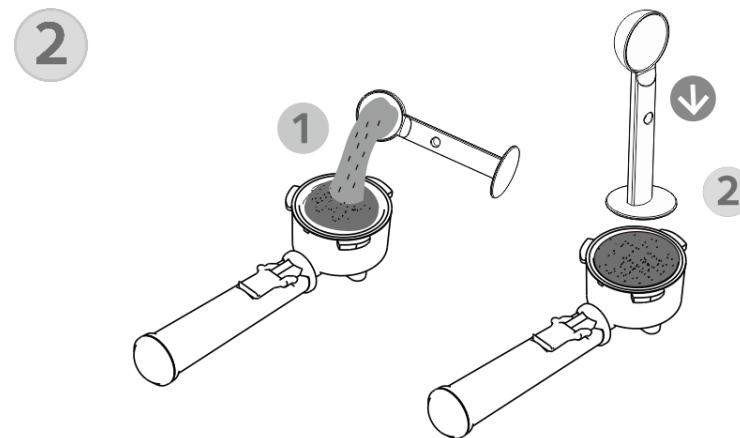

Kávovou lyžičkou pridajte mletú kávu do varnej nádoby s rukoväťou.

Mletú kávu stlačte kávovou lyžičkou.

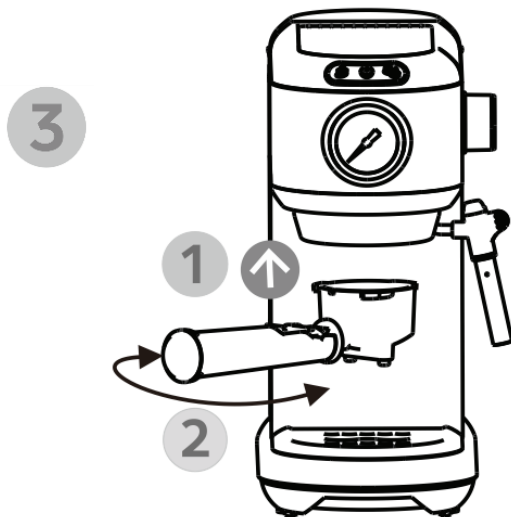

Nasadíte varnú nádobu s rukoväťou.

4

## Príprava kávy

1. Šálku postavte na odkvapkávaciu nádobku (uistite sa, či je v zásobníku na vodu viac ako 150 ml čistej vody).
2. Stlačte požadované množstvo kávy (jedna alebo dve šálky), pokiaľ sa príprava nedokončí. (uistite sa, či v zásobníku viac ako 150 ml čistej vody).

**Tip:** Po stlačení tlačidla bude indikátor tlačidla pred prípravou niekoľko sekúnd blikať. Blikanie predstavuje stav zahrievania spotrebiča, čo je normálne.

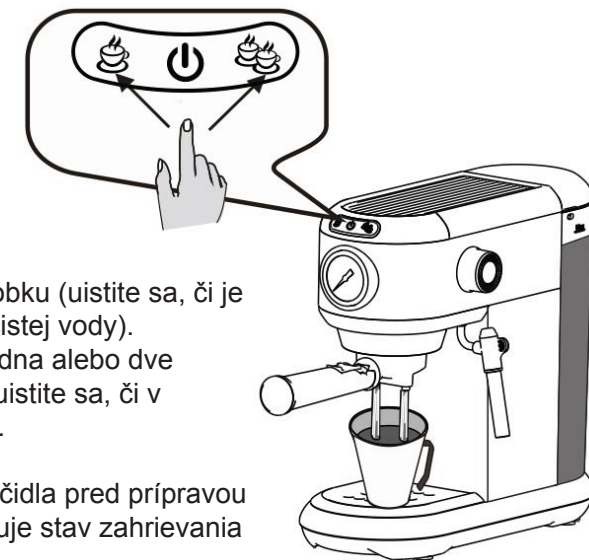

## Príprava mliečnej peny

1

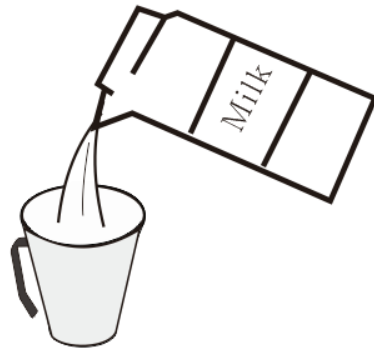

Do šálky nalejte najmenej 50 ml čistého mlieka.

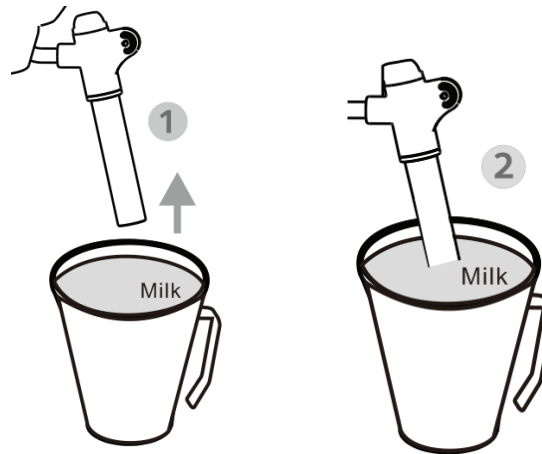

2

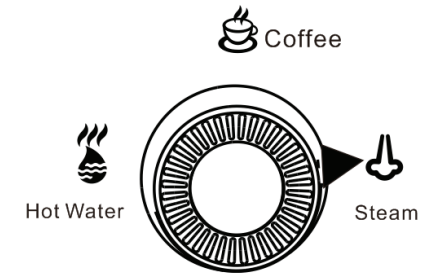

Vložte šálku s mliekom do rúrky na paru a uistite sa, či je rúrka na paru ponorená v mlieku

3



Otočte ovládač z polohy  **Coffee** do polohy  **Steam**. V tomto okamihu začne indikátor pary rýchlo blikať a spotrebič prejde do režimu pary. Na začiatku budete určitý čas čakať na zahriatie spotrebiča. Je to normálny jav. Po zahriatí bude para automaticky vytvárať napenené mlieko.

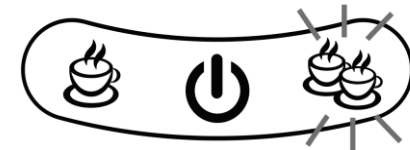

4

Po dokončení spenenia mlieka, otočte ovládač z polohy



Steam späť do polohy  **Coffee**. Dokončíte prípravu mliečnej peny (uistite sa, či je v zásobníku viac ako 150 ml čistej vody).

Poznámka: Ak sa otočný ovládač po 120 sekundách nepretržitého prúdenia pary nevráti do polohy pre kávu, automaticky zastaví prúdenie pary. Je potrebné otočiť otočný ovládač späť do polohy pre kávu a potom ho otočiť do polohy pre paru, aby sa znovu spustila para.

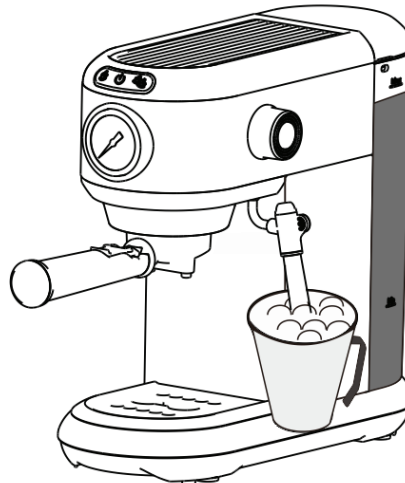

### Poznámka:

Pretože spotrebič práve dokončil prípravu mliečnej peny, vyhrievacie teleso vo vnútri spotrebiča je veľmi teplé. Aby ste zaistili efekt a chuť kávy, nespúšťajte prosím okamžite režim kávy na prípravu kávy.



Hneď po stlačení  Hot Water, môžete pripraviť horúcu vodu. Keď sa vyhrievacie teleso spotrebiča ochladí, na začiatku bude z otvoru rúrky na paru vypúšťané určité množstvo pary. Keď sa teplota vyhrievacieho telesa zníži, para zmizne a bude prúdiť iba horúca voda. V tomto okamihu bude funkcia teplej vody vypnutá a bude možné pripraviť kávu.

## Príprava horúcej vody

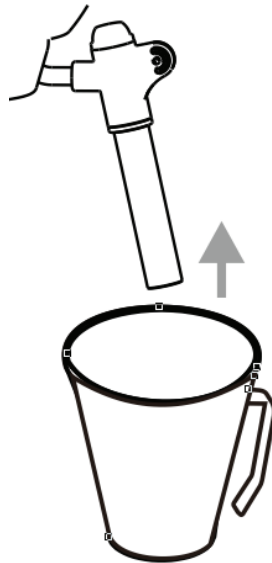

1

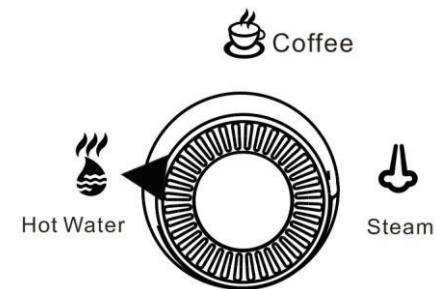

Vložte šálku do rúrky na paru.

2



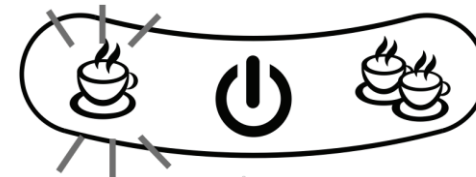

Otočte ovládač z polohy  **Coffee** do polohy  **Hot Water**. V tomto okamihu začne indikátor horúcej vody rýchlo blikať a spotrebič prejde do režimu horúcej vody a začne pripravovať horúcu vodu.



3

Po skončení prípravy horúcej vody, otočte ovládač z polohy

 **Hot Water** späť do polohy  **Coffee** a dokončíte prípravu horúcej vody. (uistite sa, či v zásobníku je viac ako 150 ml čistej vody).

**Poznámka:** Pripravujte horúcu vodu nepretržite v trvaní 120 sekúnd. Ak sa otočný ovládač nevráti späť do polohy pre kávu, automaticky zastaví prípravu horúcej vody. Je potrebné otočiť ovládač späť do polohy pre kávu a potom otočiť do polohy horúcej vody, aby ste znova spustili horúcu vodu.

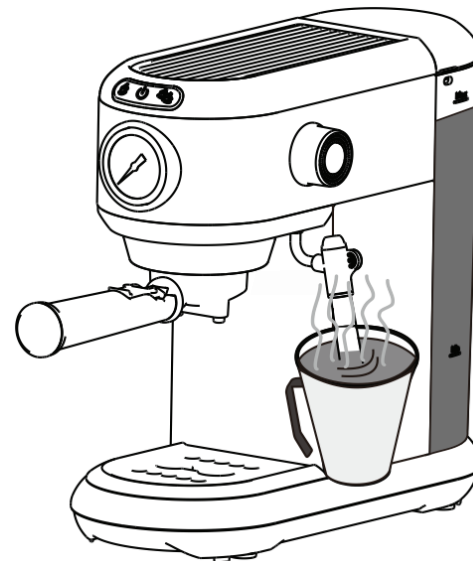

## Režim úspory energie

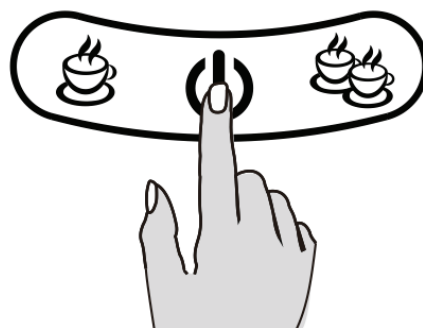

### Režim úspory energie

1. Spotřebič je dodávaný v režime úspory energie. Spotřebič sa automaticky vypne po 15 minútach a zobrazia sa všetky indikátory funkcií.
2. Keď je spotřebič vypnutý, znova stlačte tlačidlo zapnutia a reštartujte spotřebič.

### Nastavenie režimu úspory energie

Súčasne stlačte a podržte tlačidlá pre jednu šálku a dve šálky, pripojte napájací zdroj a rozsvieti sa tlačidlo zapnutia/vypnutia.

- Stlačte tlačidlo jednej šálky, indikátor tlačidla jednej šálky zhasne. Režim úspory energie sa zruší.
- Stlačte tlačidlo jednej šálky, rozsvieti sa indikátor tlačidla jednej šálky. Režim úspory energie sa zapne.

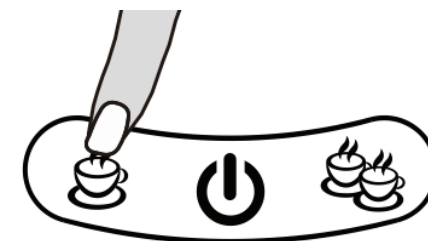
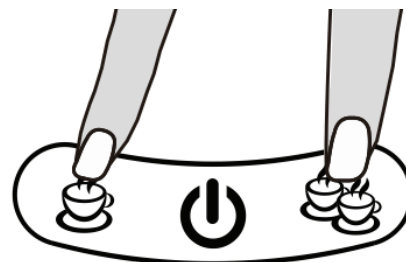



## Režim odstraňovania vodného kameňa

### Funkcia odstránenia vodného kameňa

1. Umiestnite šálku na výstup vody v prednej časti spotrebiča.
2. Do zásobníka na vodu dajte správne množstvo odstraňovača vodného kameňa.
3. Stlačte a podržte súčasne tlačidlo jednej šálky a pripojte napájací zdroj.
4. Keď svietia indikátory tlačidla zapnutia a jednej šálky, stlačte tlačidlo jednej šálky, aby ste spustili funkciu odstraňovania vodného kameňa a začiatkový pracovný čas je 120 sekúnd. Pre zastavenie stlačte tlačidlo jednej šálky.

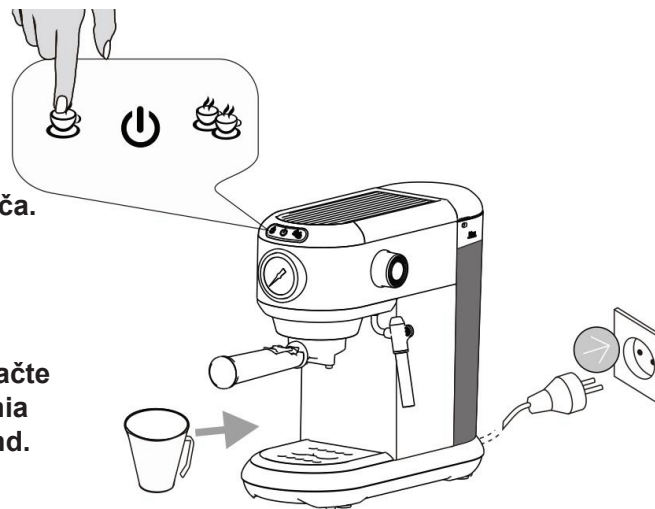

## Nastavenie dávky kávy

### Nastavenie času funkcie jednej šálky

1. Umiestnite šálku na výstup vody v prednej časti spotrebiča.
2. V pohotovostnom režime stlačte a podržte tlačidlo jednej šálky a spotrebič začne pracovať. Spotrebič začne pripravovať kávu. Keď uplynie čas na prípravu, uvoľnite tlačidlo. Nastavenie času jednej šálky je dokončené (minimálne 10 sekúnd, maximálne 90 sekúnd).

### Nastavenie času funkcie dvoch šálok

1. Umiestnite šálku na výstup vody v prednej časti spotrebiča.
2. V pohotovostnom režime stlačte a podržte tlačidlo dvoch šálok a spotrebič začne pracovať. Spotrebič začne pripravovať kávu. Keď uplynie čas na prípravu, uvoľnite tlačidlo. Nastavenie času dvoch šálok je dokončené (minimálne 15 sekúnd, maximálne 90 sekúnd).

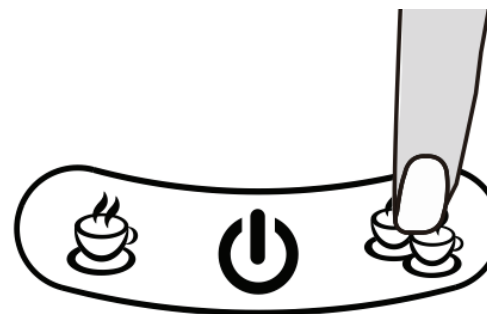
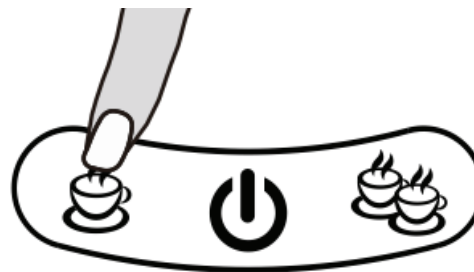

## Obnovenie výrobných nastavení

### Obnovenie výrobných nastavení

1. Stlačte a podržte tlačidlo dvoch šálok, pripojte napájanie a indikátor napájania dvakrát zabliká na obnovenie výrobných nastavení.

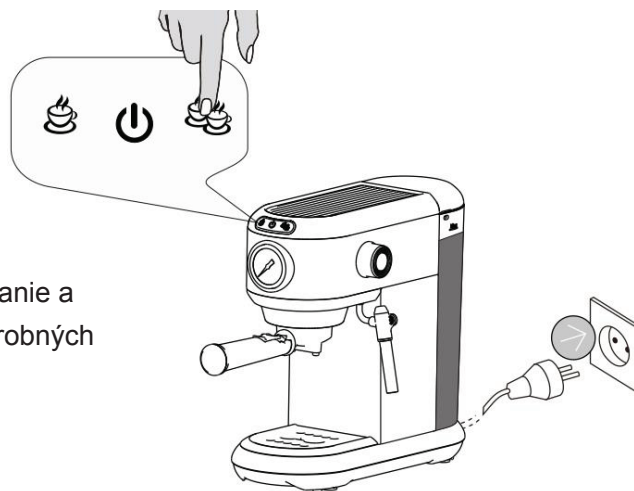



# Spôsob opravy spotrebiča

## Problém 1

V procese prípravy kávy z dôvodu nedostatku vody v zásobníku na vodu a opätovného pridávania vody do vnútorného vodného obehu vstupuje vzduch, čo má za následok, že pri procese prípravy kávy nevyteká žiadna voda.

## Spôsob nápravy

1

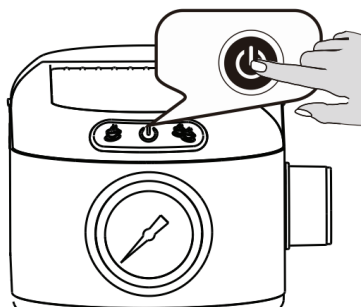

1. Najskôr vypnite spotrebič a skontrolujte, či je vyťahnuté napájanie.

2

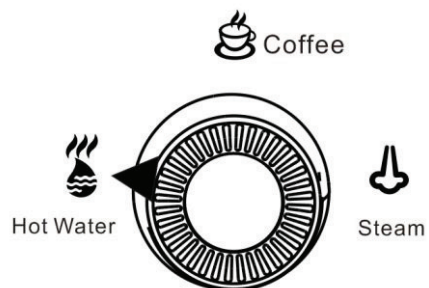

2. Otočte otočný ovládač do polohy  Hot Water  
Uistite sa, či je v zásobníku viac ako 150 ml čistej vody.

3

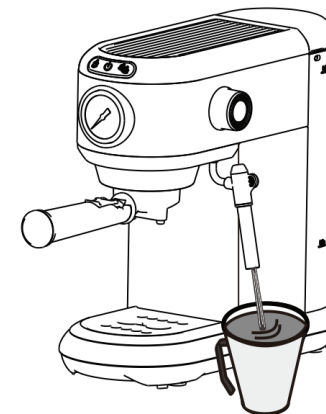
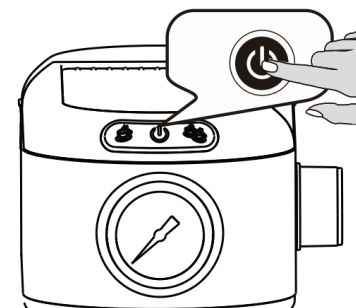

3. Pod rúrku na paru položte šálku s objemom viac ako 100 ml. Keď je spotrebič vypnutý, stlačte a podržte prepínač. Rúrka na paru bude mať čistú vodu, pokiaľ je v šálke voda.

## Problém 2

Pri prvom použití nového spotrebiča alebo pri dlhodobom nepoužívaní spôsobí vnútorné sušenie vodného čerpadla, že zo spotrebiča sa nevypúšťa voda.

Riešenie: Pomocou príslušenstva spotrebiča „ručnej vzduchovej pumpy“ dostaňte vodu do spotrebiča.

### Spôsob nápravy

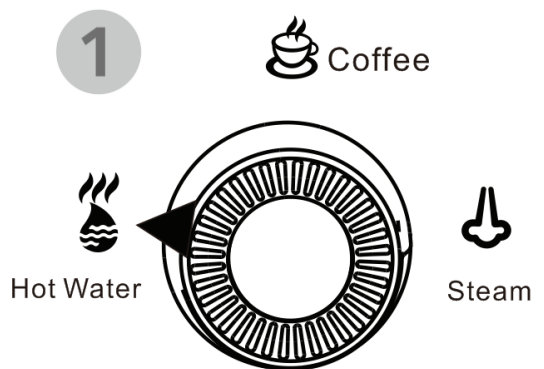

Otočte otočný ovládač do polohy  Hot Water

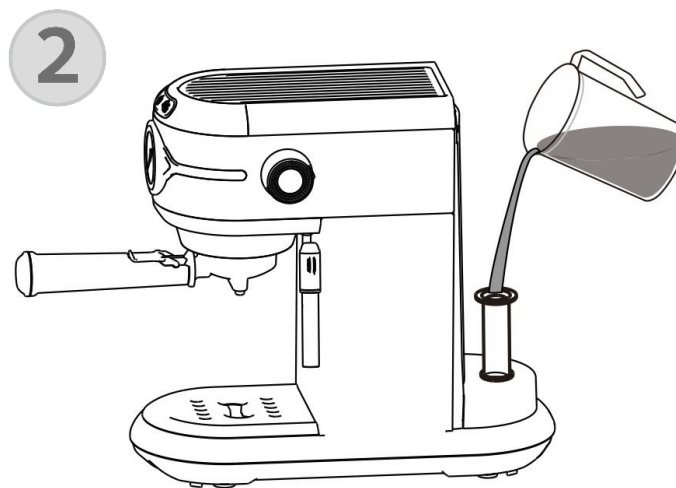

Vložte vzduchové čerpadlo do otvoru na prívod vody do zásobníka na vodu a potom pridajte príslušné množstvo vody.

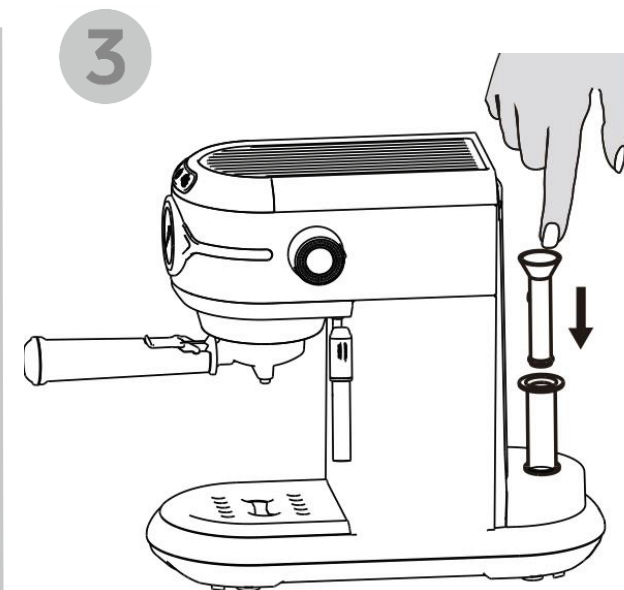

Načerpajte vodu do spotrebiča pomocou vzduchovej tyče.

# Čistenie



Záležitosti vyžadujúce pozornosť:

1. Neponárajte kávovar do vody.
2. Pred čistením spotrebiča odpojte napájací kábel.
3. Na čistenie kávovaru nepoužívajte silné čistiace prostriedky, ostré predmety, kefy atď.

Čistenie spotrebiča

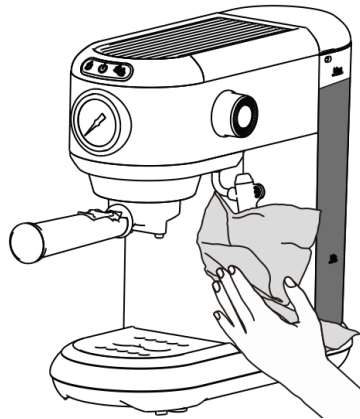

Čistenie varnej nádoby s rukoväťou

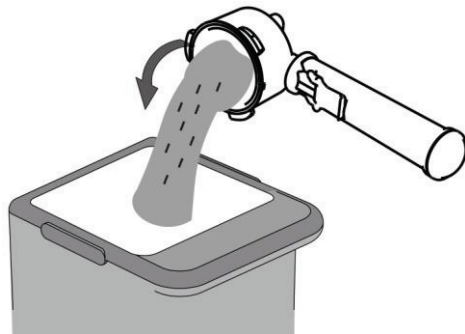

## Záležitosti vyžadujúce pozornosť

Nelejte vodu priamo na spotrebič.



Dávajte pozor na vysokú teplotu  
Rúrka na paru má vysokú teplotu a zvyškové teplo pri príprave horúcej vody a mlieka

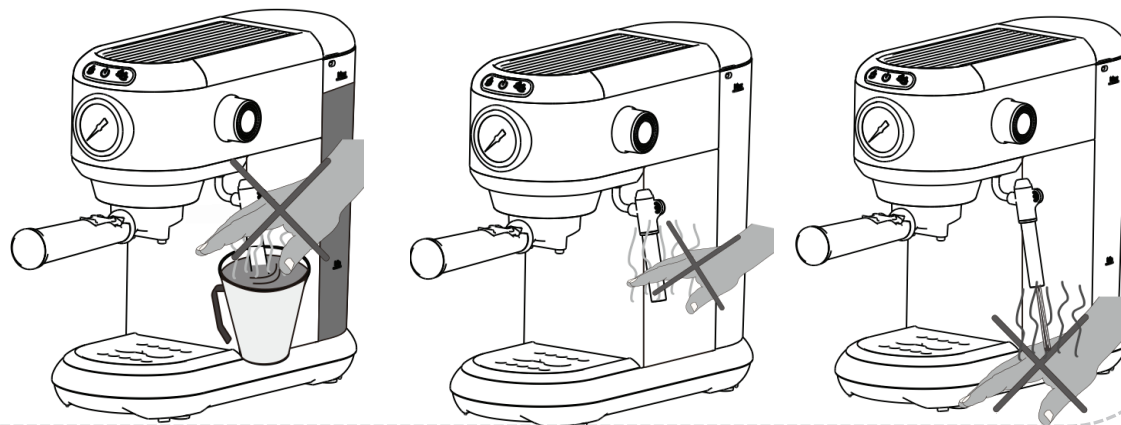

## Bežné problémy

Prejav poruchy	Možné príčiny	Spôsoby riešenia
Nesvieti indikátor.	<ol style="list-style-type: none"><li>1. Nie je pripojené napájanie.</li><li>2. Nebola zvolená príslušná funkcia.</li></ol>	<ol style="list-style-type: none"><li>1. Skontrolujte, či je konektor napájania správne zapojený.</li><li>2. Nebol stlačený vypínač.</li><li>3. Uistite sa, že je napájací zdroj zapojený a napájací zdroj je správne priradený. Ak sa tento jav stále vyskytuje, kontaktujte servisné stredisko.</li></ol>
Nekvapká žiadna káva alebo kvapka veľmi pomaly.	<ol style="list-style-type: none"><li>1. V zásobníku na vodu nie je žiadna voda.</li><li>2. Mletá káva vo varenej nádobe s rukoväťou je stlačená veľmi pevne a mletá káva je veľmi malá alebo veľmi veľká.</li></ol>	<ol style="list-style-type: none"><li>1. Pridajte vodu do zásobníka na vodu.</li><li>2. Vyberte si vhodnú mletú kávu a dajte ju do varnej nádoby s prostrednou rukoväťou.</li></ol>
Únik vody alebo jej presakovanie.	<ol style="list-style-type: none"><li>1. Únik zo zásobníka na vodu.</li><li>2. Únik z varnej nádoby s rukoväťou.</li></ol>	<ol style="list-style-type: none"><li>1. Skontrolujte, či je zásobník na vodu nainštalovaný na svojom mieste alebo či nie je poškodený.</li><li>2. Mletá káva vo varnej nádobe s rukoväťou nie je stlačená správne.</li></ol>
Spotrebič nemôže pracovať normálne, všetky indikátory svietia, ale nie pri stlačení.	Napájanie nie je pripojené.	Skontrolujte, či je sieťová zástrčka správne zapojená. Ak to nefunguje, požiadajte o údržbu servisné stredisko.

## Technické údaje spotrebiča

Model produktu	ST-695 B
Menovité napätie	220 V-240 V
Menovitý výkon	1450 W
Menovitá frekvencia	50 Hz/60 Hz